

INQUADRAMENTO TERRITORIALE SCALA 1/10.000

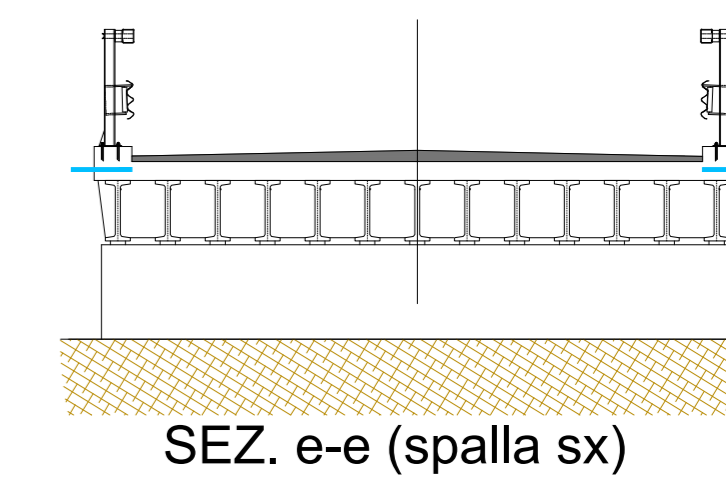

PROSPETTO NORD

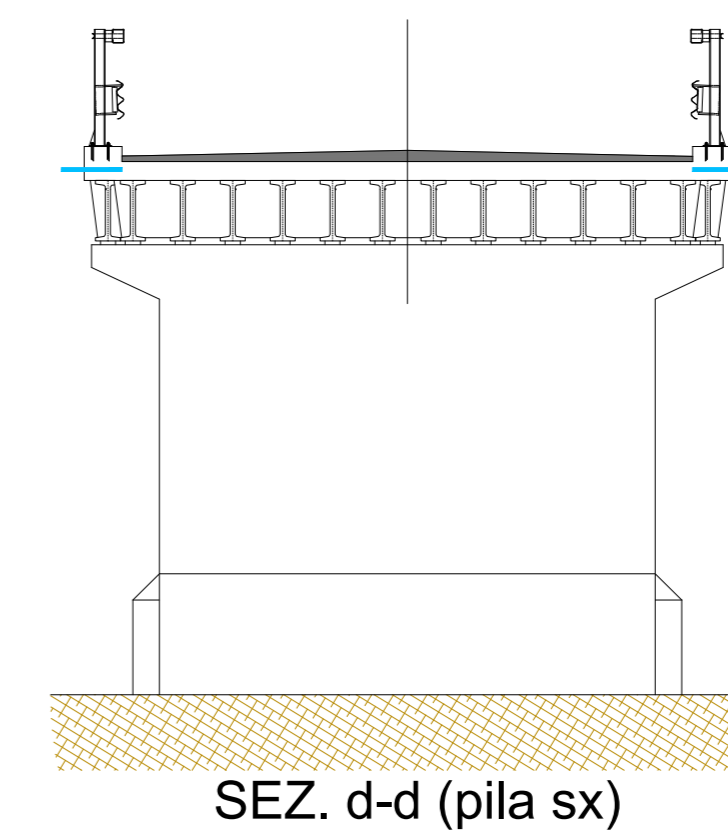
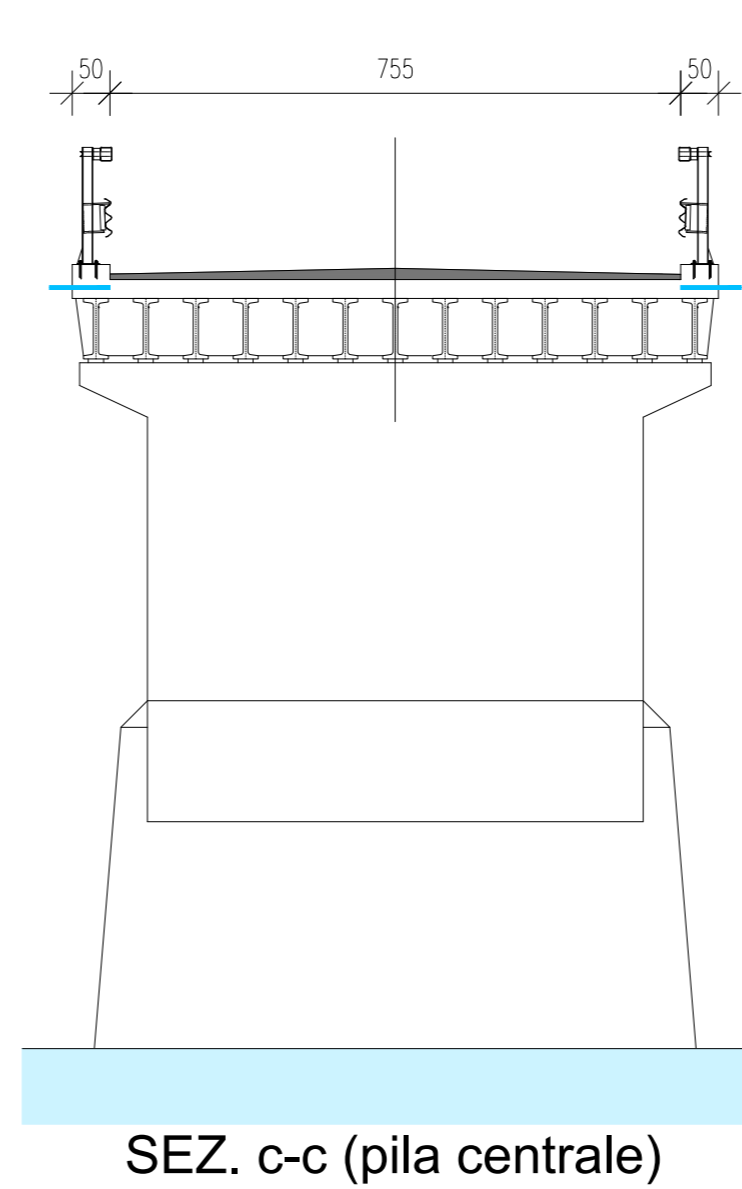
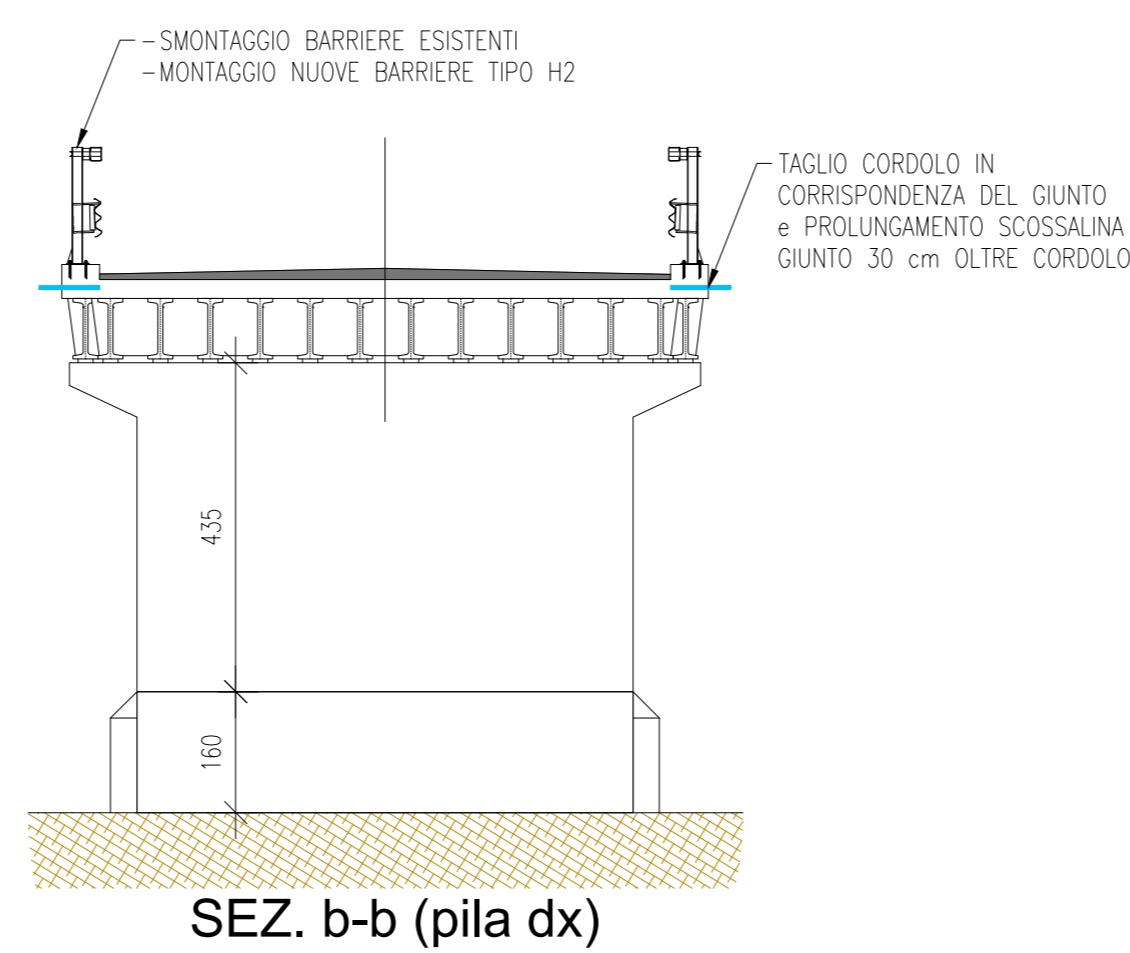
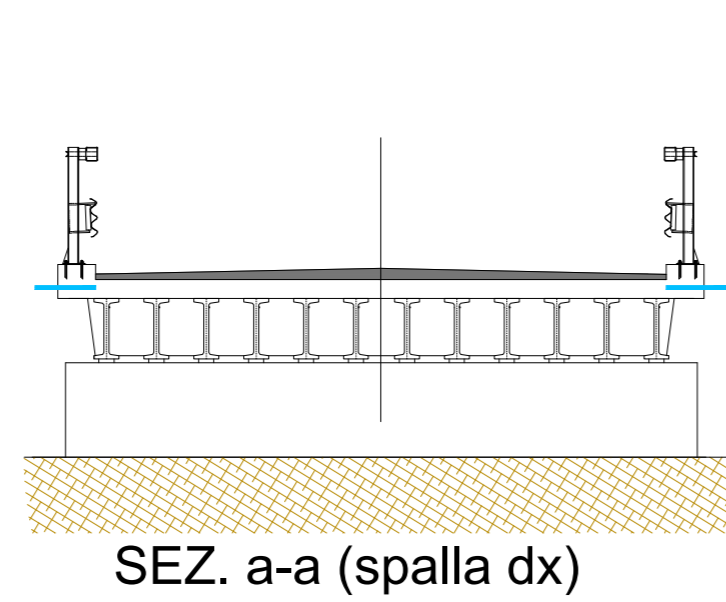
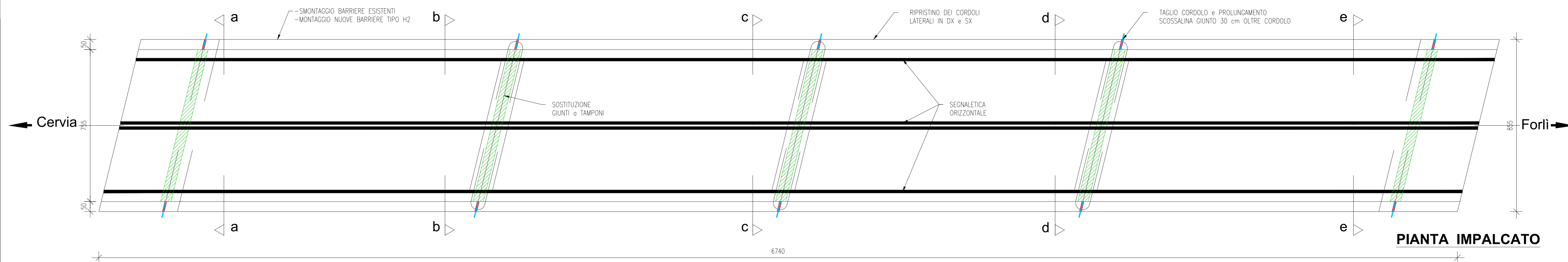
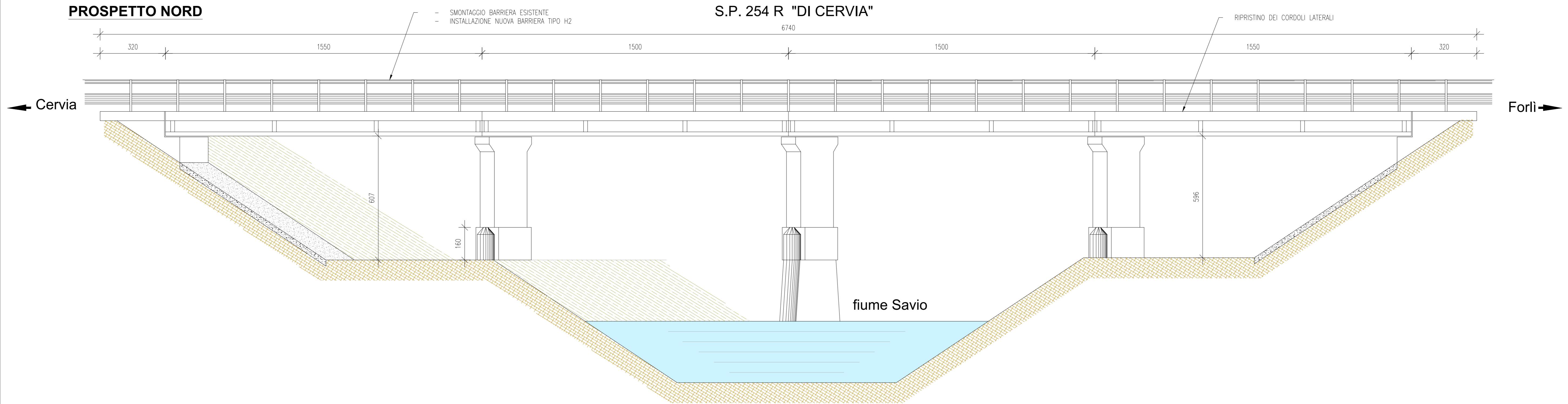

PROVINCIA DI RAVENNA  
SETTORE LAVORI PUBBLICI  
Servizio Infrastrutture viarie e programmazione

INTERVENTO DI MANUTENZIONE STRAORDINARIA  
DEL PONTE SUL FIUME SAVIO POSTO AL KM 16+970  
DELLA SP 254 R "DI CERVIA"  
CUP J67H19002550002

PROGETTO DEFINITIVO-ESECUTIVO

Presidente: Sig. Michele De Pascale	Consigliere delegato Strade - Trasporti - Pianificazione Territoriale: Arch. Nicola Pasi
Dirigente responsabile del Settore: Ing. Paolo Nobile	Responsabile del Servizio: Ing. Chiara Bentini
RESPONSABILE UNICO DEL PROCEDIMENTO:	Ing. Paolo Nobile <i>documento firmato digitalmente</i>
PROGETTISTA:	Ing. Paolo Nobile <i>documento firmato digitalmente</i>
COLLABORATORI ALLA PROGETTAZIONE:	Ing. Fabio Valentini <i>documento firmato digitalmente</i> Geom. Lorenza Battistini <i>documento firmato digitalmente</i>
0 EMISSIONE	
Rev. Descrizione	Redatto: Controllato: Approvato: Data:

TITOLO ELABORATO:  
STATO DI PROGETTO: OPERE SU IMPALCATO

Elaborato num:	Revisione:	Data:	Scala:	Nome file:
7	-	11/11/2021	1:100	07_PD_FE_PONTE SP254R 16+970_PROGETTO_OPERE SU IMPALCATO.dwg